

Varenummer: 435700022

Beskrivelse: Rota-fix spændeelement K 22x40

Note: Længere byggeform og lavt fladetryk. Færre bolte og dermed hurtig montage. Overfører mindre momenter. Selvcentrerende. Ingen aksial forskydning af nav ved montage.

## Mål

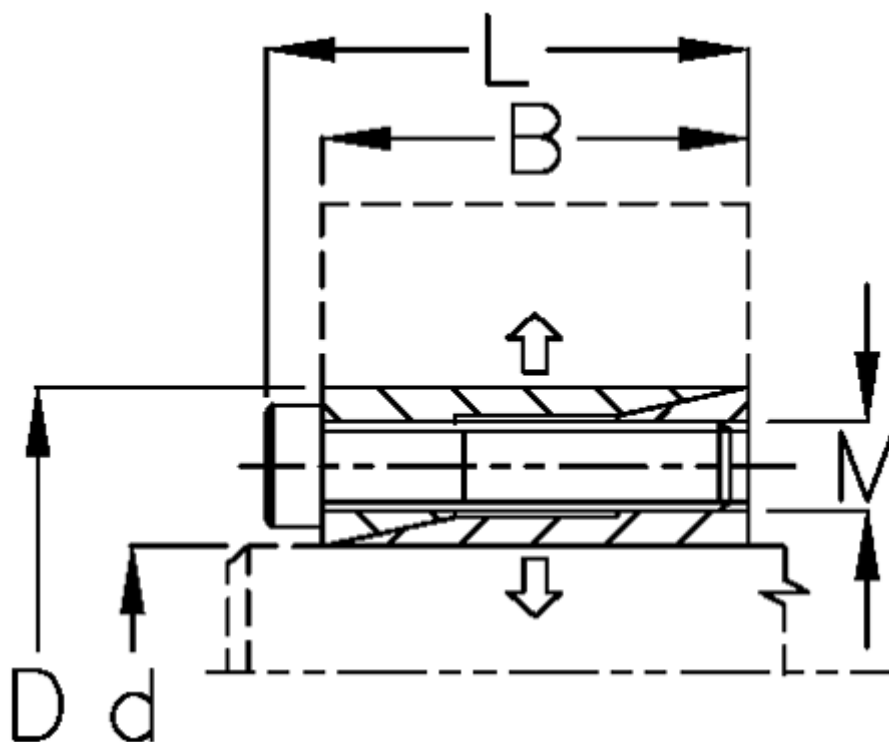

B mm	= 21
d mm	= 22.00
D mm	= 40
F kN aksialkraft	= 14.0
L mm	= 26.0
M mm	= M5
Overfladeruhed	= R? ? 3.2 $\mu$ m
P N/mm <sup>2</sup> fladetryk på aksel/nav	= 70

T Nm drejningsmoment	= 160
Tolerance	= Aksel h8, Nav H8
Ts Nm boltetilspændingsmoment	= 9.7